



床置き式手すり

楽起 (らっきい) カタログ VOL.4

 **CONDOR**
Trust of the Quality

山崎産業株式会社

屋内外で使用可能な

楽起(らっきい)リンクシリーズ

動線確保のための連結バーシリーズ

LINEUP

楽起(らっきい)リンク シングル

いろいろなシーンで設置できる【スタンダードタイプ】

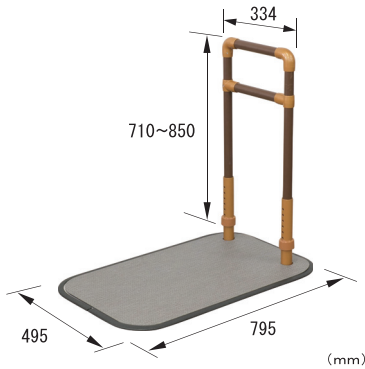

サイズ: 幅495×奥行795
×高さ710～850mm
重量: 約19kg
品番: YM-126L-ST
価格: ¥100,000(税抜)
TAIS: 01339-000034

楽起(らっきい)リンク ダブル

両手で握めてさらに安心な【両手すりタイプ】



サイズ: 幅495×奥行795
×高さ710～850mm
重量: 約23kg
品番: YM-127L-ST
価格: ¥130,000(税抜)
TAIS: 01339-000035

楽起(らっきい)リンク ロング

広いスペースに最適な【ロングタイプ】



サイズ: 幅495×奥行795
×高さ710～850mm
重量: 約20kg
品番: YM-128L-ST
価格: ¥105,000(税抜)
TAIS: 01339-000036

楽起(らっきい)リンク スリム

省スペースで設置できる【小型ベースタイプ】

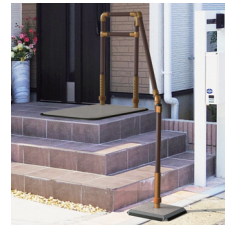
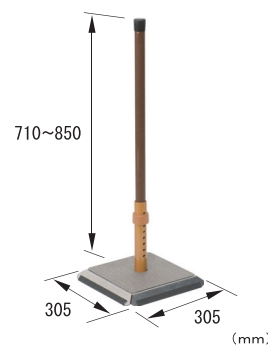

サイズ: 幅305×奥行305
×高さ710～850mm
重量: 約14.4kg
品番: YM-129L-ST
価格: ¥70,000(税抜)
TAIS: 01339-000037

楽起(らっきい)リンク ショート

階段にも設置できる【ショートタイプ】

階段途中でも使用可能。

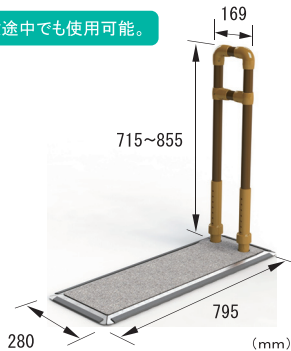

サイズ: 幅280×奥行795
×高さ715～855mm
重量: 約16kg
品番: YM-144L-ST
価格: ¥90,000(税抜)
TAIS: 01339-000119

楽起(らっきい)リンク ショートダブル

階段にも設置できる両手すり【ショート両手すりタイプ】

階段途中でも使用可能。



サイズ: 幅795×奥行280
×高さ715～855mm
重量: 約20kg
品番: YM-148L-ST
価格: ¥120,000(税抜)
TAIS: 01339-000143

材質 手すり部: ステンレス鋼管耐候性厚肉樹脂被覆 / ベース板: ステンレス / 端面保護バンド: PVC / ベース用マット: PVC 超耐久性マット磁石止め / 支柱取付金具: ステンレス鋼管焼付塗装



連結バー-600

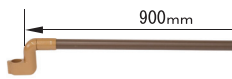

連結バー-900



連結バー-1200



連結バーウェーブS



連結バーウェーブ

楽起(らっきい)連結バー

種別: 600	種別: 900	種別: 1200
品番: YM-130R-ST	品番: YM-131R-ST	品番: YM-132R-ST
サイズ: 約700mm	サイズ: 約1000mm	サイズ: 約1300mm
重量: 約1.4kg	重量: 約1.8kg	重量: 約2.2kg
価格: ¥19,000(税抜)	価格: ¥20,000(税抜)	価格: ¥21,000(税抜)

種別: ウェーブS	種別: ウェーブ
品番: YM-142R-ST	品番: YM-133R-ST
サイズ: 約1180mm	サイズ: 約1450mm
重量: 約2.2kg	重量: 約2.5kg
価格: ¥26,000(税抜)	価格: ¥28,000(税抜)

連結バー 材質 手すり部: ステンレス鋼管耐候性厚肉樹脂被覆 / ジョイント: アルミダイキャスト

設置イメージ

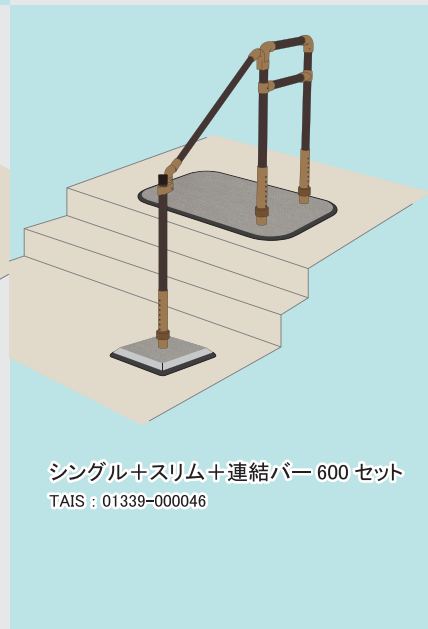
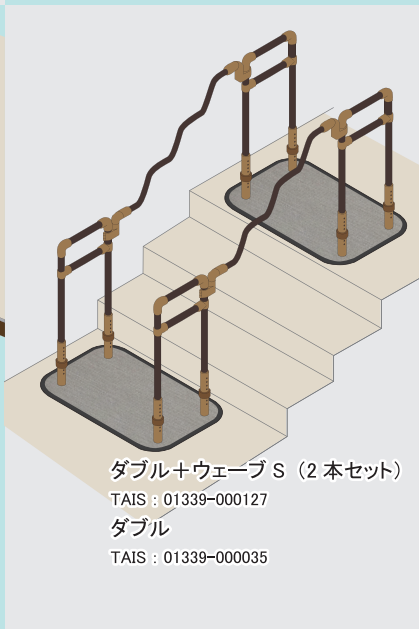
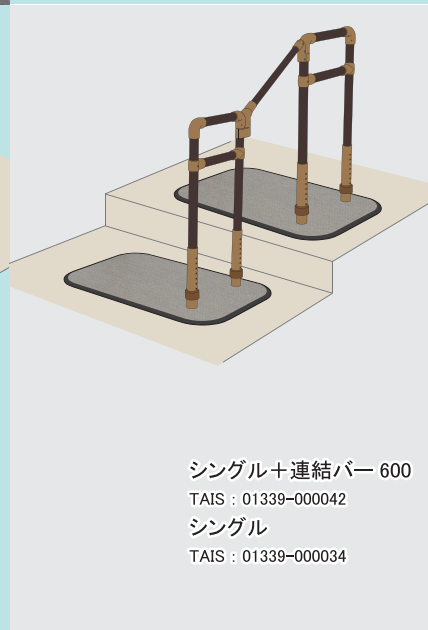
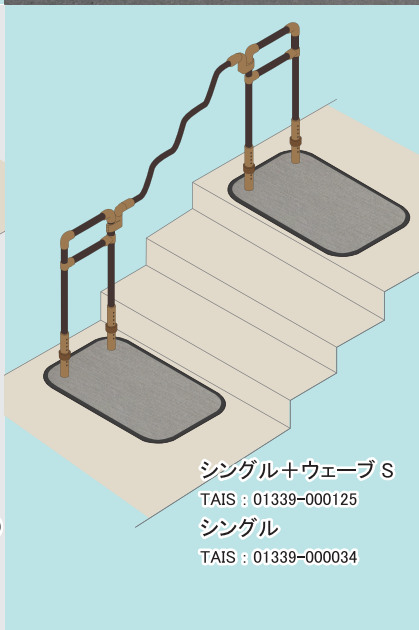
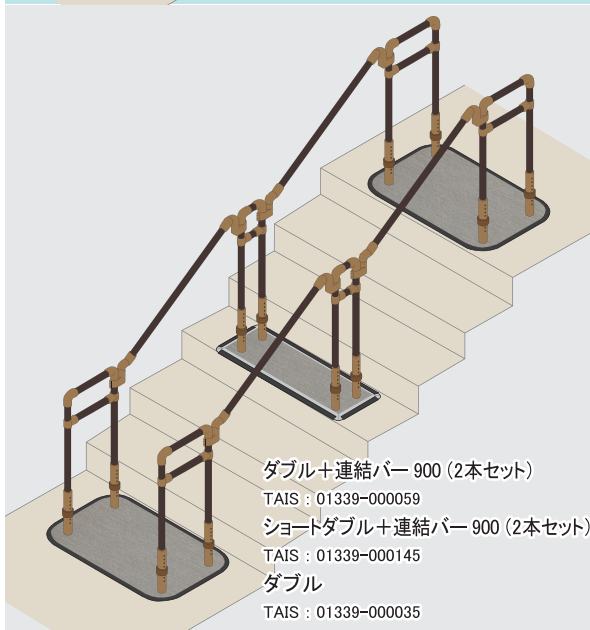
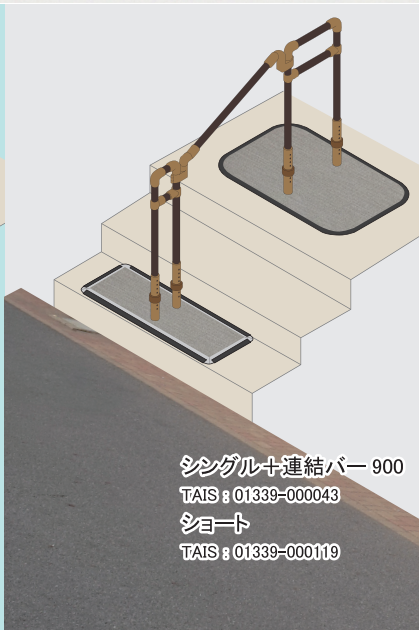
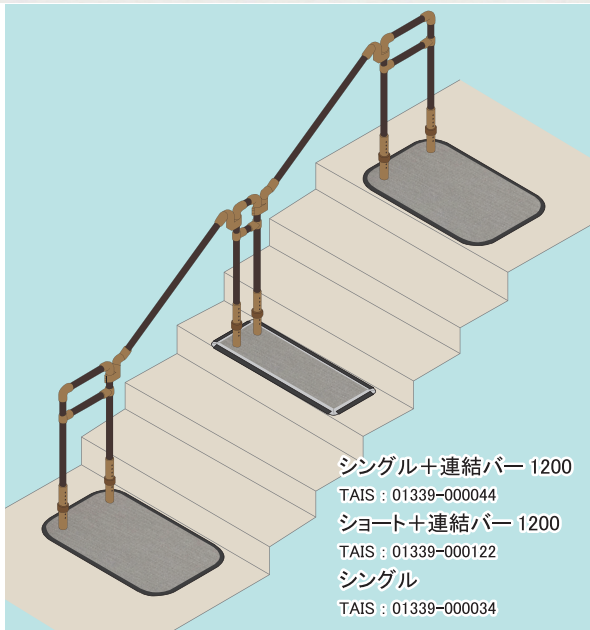

屋内外で使用可能な

楽起(らっきい)リンクシリーズ

動線確保のための連結バーシリーズ

特長

住環境に合った商品を自由に組み合わせてご提案いただけます。

【複数台の連結可能】

広いスペースにも複数台の連結可能です。



長い階段にも複数台連結可能です。



【省スペースで設置可能】

「スリム」はベース板サイズが約30cm角のため、狭いスペースで対応可能です。



【屋内用楽起にも連結可能】

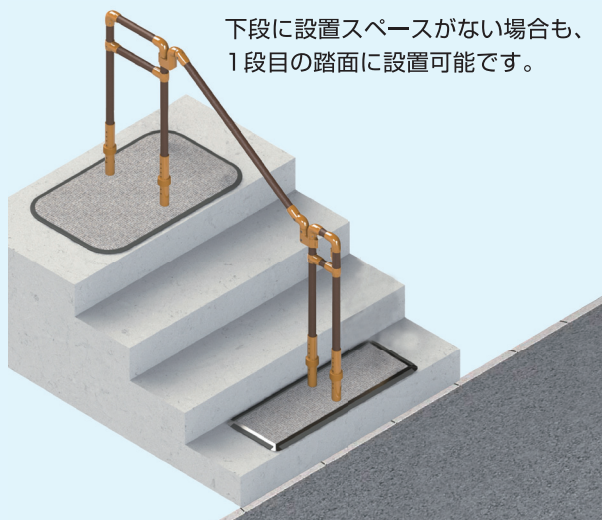

下段に設置スペースがない場合も、1段目の踏面に設置可能です。

【階段で握りやすいウェーブ形状】

- 連結バーウェーブは 47~72cmの段差に対応。
- 連結バーウェーブSは 35~55cmの段差に対応。

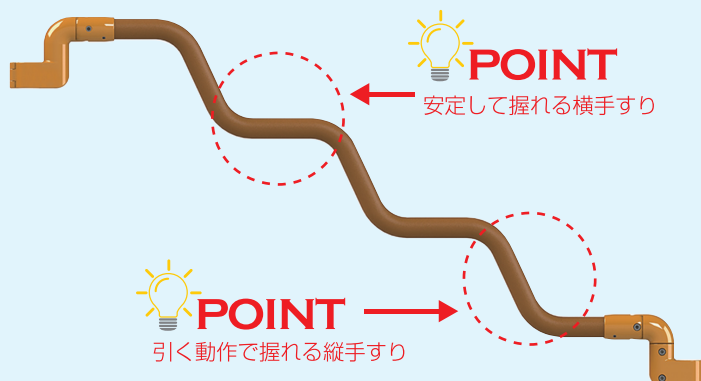

【ポジション】

手すりの取り付けポジションは変更が可能。
シングルは7ヶ所・ロングは3ヶ所で設置できます。

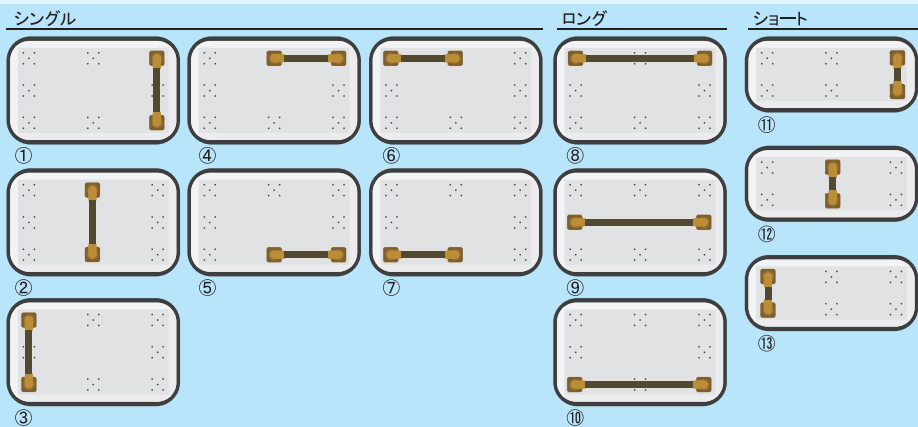

【組み立て】

手すりの組み立てはベースの上から
ねじ止め。簡単に組み立て出来ます。



【高さ調整】

高さ調整は 2cm 間隔の 8 段階。
ストッパーを差し込み、ストッパーカバーを被せるだけの簡単調整。



【ベースマット】

ベースマットは、ベースにマグネットで取り付け
ます。超耐久性マットでお手入れも簡単。



【段差対応表】

段差	600	900	1200	ウェーブS	ウェーブ
0cm	44.5	74.5	104.5	×	×
20cm	40.2	71.9	102.6	×	×
25cm	37.5	70.4	101.6	×	×
30cm	34.1	68.5	100.3	×	×
35cm	×	66.2	98.7	85.3	×
40cm	×	63.5	96.8	83.1	×
45cm	×	60.3	94.7	80.7	×
50cm	×	56.5	92.3	77.8	108.5
55cm	×	×	89.5	74.5	106.1
60cm	×	×	86.4	×	103.4
65cm	×	×	82.9	×	100.5
70cm	×	×	78.9	×	97.2

※数値はシングル同士を連結時のベース間の距離 (cm)



※ より詳細な設置判定ができる
「楽起設置判定ツール」のExcelファイルを
WEB サイトよりダウンロードいただけます。

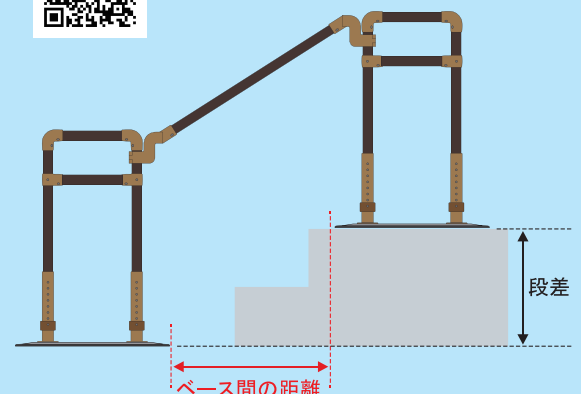

屋内で使用可能な

楽起(らっきい) シリーズ

LINEUP

楽起(らっきい) 横型

布団やベッドからの起き上がりや立ち上がりを補助します。

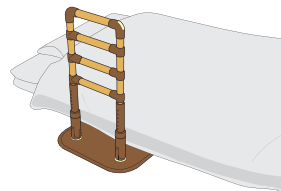
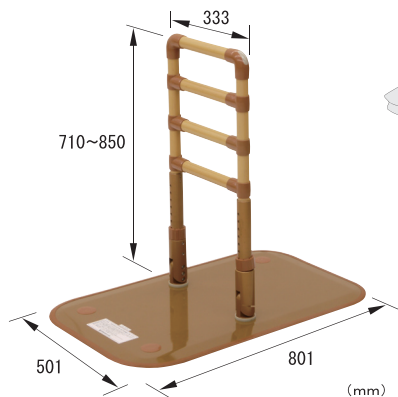

サイズ: 幅501×奥行801
×高さ710～850mm
品番: YM-102L-ID
価格: ¥48,000(税抜)
TAIS: 01339-000006

楽起(らっきい) 縦型

ベッド上での体位変換や寝返りを補助します。

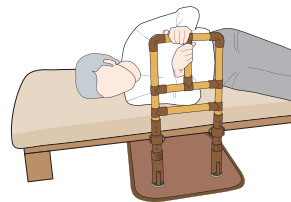

サイズ: 幅501×奥行801
×高さ710～850mm
品番: YM-103L-ID
価格: ¥48,000(税抜)
TAIS: 01339-000007

楽起(らっきい) 介助バー型

前傾姿勢をとり易い介助バー付き。

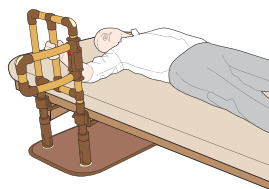

サイズ: 幅501×奥行801
×高さ710～850mm
品番: YM-101L-ID
価格: ¥56,000(税抜)
TAIS: 01339-000005

楽起(らっきい) 波型

ちょっとした段差のつまづき防止やソファからの立ち上がりにも。

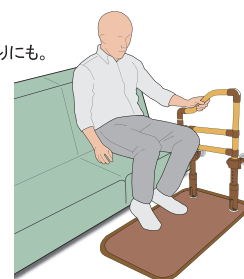

サイズ: 幅501×奥行801
×高さ710～850mm
品番: YM-125L-ID
価格: ¥52,000(税抜)
TAIS: 01339-000029

楽起(らっきい) ワイド介助バー型

前傾姿勢をとりやすい介助バー付き。

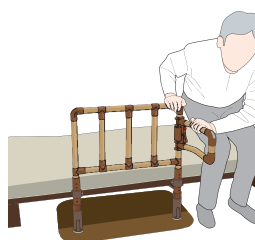
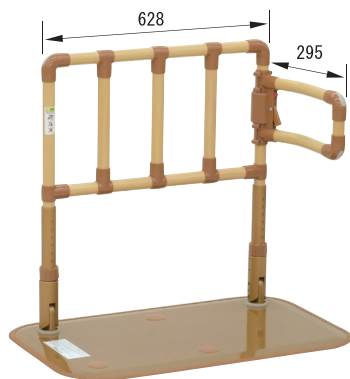

サイズ: 幅501×奥行801
×高さ710～850mm
品番: YM-108L-ID
価格: ¥75,000(税抜)
TAIS: 01339-000011

楽起(らっきい) ワイド縦型

広い歩きの補助にも適しています。

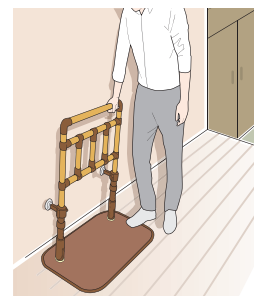

サイズ: 幅501×奥行801
×高さ710～850mm
品番: YM-109L-ID
価格: ¥66,000(税抜)
TAIS: 01339-000013

楽起(らっきい) 狭所用波型

従来の床置き式手すりが置けない狭いスペースでも設置可能です。

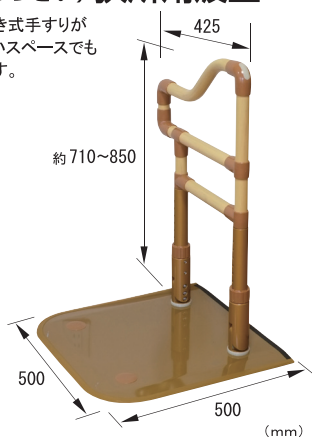

サイズ: 幅500×奥行500
×高さ710～850mm
品番: YM-118L-ID
価格: ¥48,000(税抜)
TAIS: 01339-000020

重量 約22kg(楽起介助バー型・楽起ワイド介助バー型) 約21kg(楽起縦型・楽起横型・楽起ワイド縦・楽起波型) 約17kg(楽起狭所用波型)、材質 手すり: ステンレス鋼管・樹脂厚肉被覆 / ベース: スチール焼付塗装 / 端面保護バンド: 合成ゴム / 支柱取付金具: ステンレス鋼管焼付塗装 / 支柱ヒンジ: アルミダイキャスト



OPTION ※ ご利用方法に合わせてお使いいただく事で、より安全にご使用いただけます。

楽起(らっきい)用 楽どめ壁面用



手すりを壁際に設置する際、壁側に傾かない様になります。壁に押し当てることで、傾かず安全にご使用いただけます。



品番: YM-110C-AL
 価格: ¥10,500 (税抜) /1 セット
 TAIS: 01339-000021

楽起(らっきい)用 楽どめ



ベッドサイドでご使用される際にベッドのサイドフレームにあてがい、ベッドの重みでより安定してお使いいただけます。



品番: YM-104C-AL
 価格: ¥9,500 (税抜) /1 セット
 TAIS: 01339-000028

楽起(らっきい)用 ウェイト5kg



5kgのウェイトでより安定。



品番: YM-120R-FC
 価格: ¥10,000 (税抜)
 TAIS: 01339-000022

楽起ベース板の保護マット

楽起(らっきい)用 ベースマットII

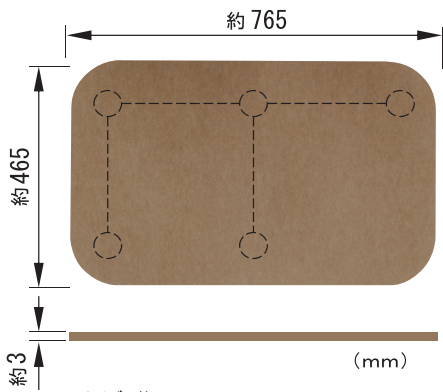

サイズ: 約 465 × 765 × 3mm
 品番: YM-149L-PT
 価格: ¥1,750 (税抜)



使用例
 楽起ワイド縦型
 + 楽どめ壁面用

楽起(らっきい)狭所用 ベースマットII

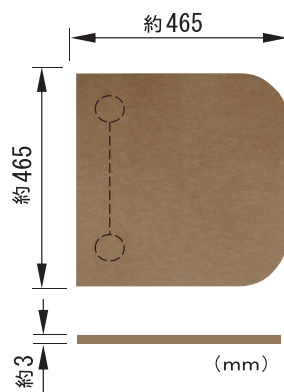

サイズ: 約 465 × 465 × 3mm
 品番: YM-150L-PT
 価格: ¥1,400 (税抜)



使用例
 楽起狭所用波型
 + 楽起用ウェイト 5kg

屋内で使用可能な

楽起(らっきい) シリーズ

動線確保のための 連結バーシリーズ

特長

住環境に合った商品を自由に組み合わせてご提案いただけます。

【高さ調節(工具不要)】

簡単に体格に合った高さの調節がおこなえます。

高さは71cm～85cmまで。

2cm間隔で8段階の高さ調整が出来ます。高さ調整に工具は不要です。高さ調節用穴位置を合わせてストッパーを差し込みキャップで締め込み固定します。

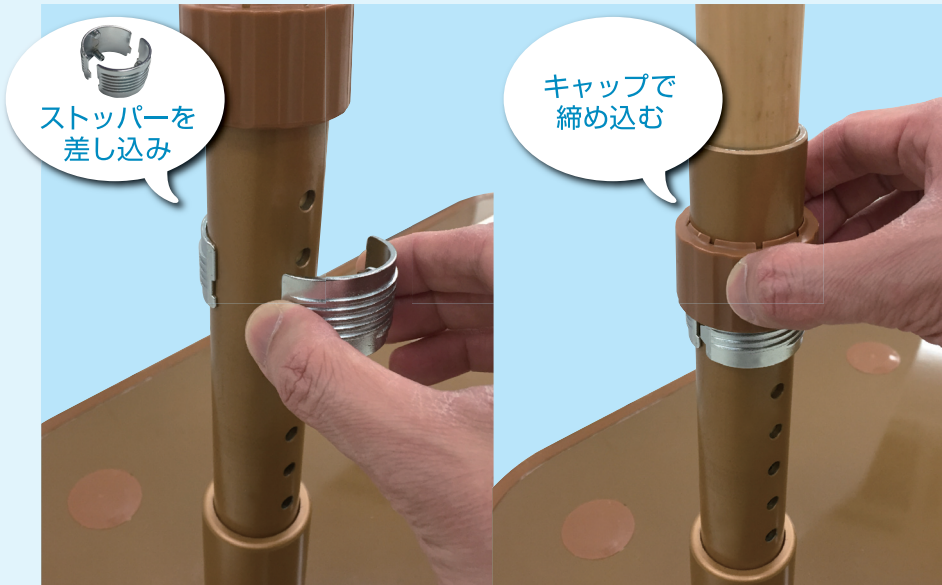

■対応機種：横型・縦型・介助バー型・波型・狭所用波型・ワイド縦型・ワイド介助バー型

【手すりの隙間】

手すりの隙間間隔は JIS 基準に準拠した 12cm 以下の間隔です。

頭の入らない安全設計です。

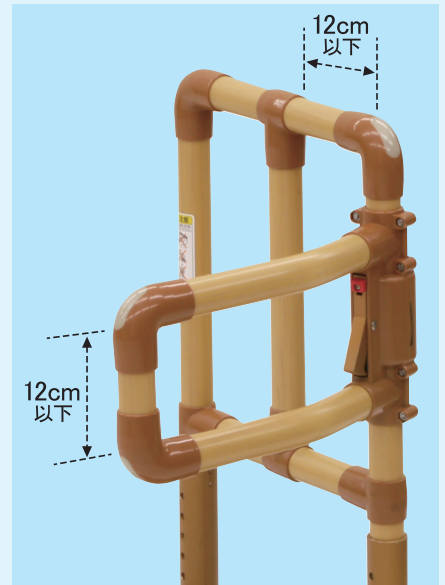

■対応機種：横型・縦型・介助バー型・ワイド縦型・ワイド介助バー型

【暗い中でも安全】

暗い中でも安全面に配慮し、手すりの角と足元に蓄光材を採用しました。



■対応機種：横型・縦型・介助バー型・波型・狭所用波型・ワイド縦型・ワイド介助バー型

【折りたたみ】

折りたたみができるので運搬しやすく、在庫管理も省スペースで行えます。



■対応機種：横型・縦型・介助バー型・波型・狭所用波型・ワイド縦型・ワイド介助バー型

【4position】

1つのベースで設置ポジションの変更が可能。4ヶ所対応。(センター・サイド・横向きポジション)

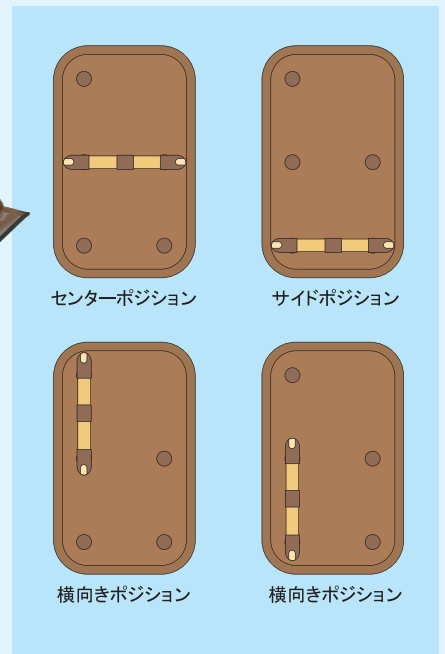

■対応機種：横型・縦型・介助バー型・波型

【使いやすいワイドタイプ】

端座位で使用する位置を基準にしても臥位姿勢の時にも使用しやすい。
ワイド縦型は伝い歩きの補助にも適しています。

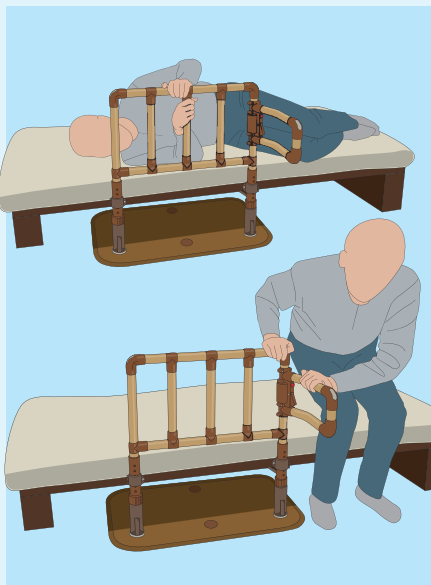

■対応機種：ワイド縦型・ワイド介助バー型

【つまずきなしの安全設計】

介助バーを握ることで自然と前傾姿勢がとれ、スムーズな立ち上がり動作が行えます。足元に支柱が無いので、障害物が無く安全に立ち上がり動作が行えます。

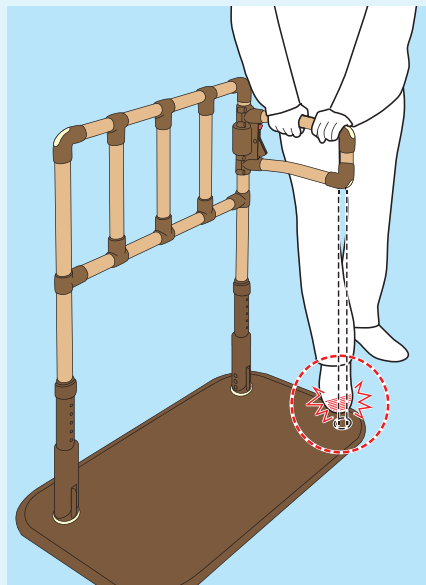

■対応機種：介助バー型・ワイド介助バー型

【誤操作防止】

介助バーは誤操作を防ぐ2重ロック機構を採用しました。ロックボタンをスライドさせながらレバーを押すことで介助バーが動きます。

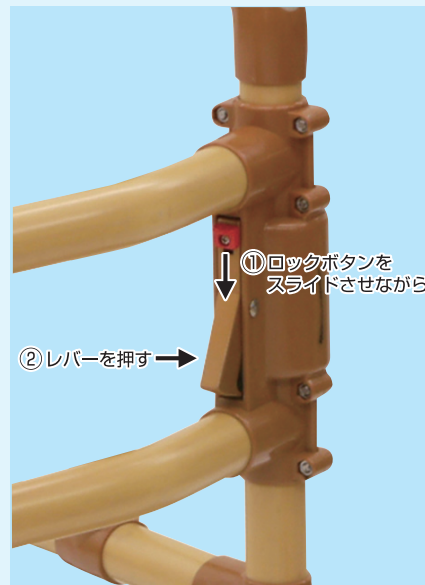

■対応機種：介助バー型・ワイド介助バー型

【狭所用なら従来の床置き式手すりが置けない狭いスペースでも設置可能】

50cm×50cmの小型ベース。重量は安定の17kg。
オプションのウェイトを付ければ22kg。



■対応機種：狭所用波型

【波型は斜め手すりが握り易い】



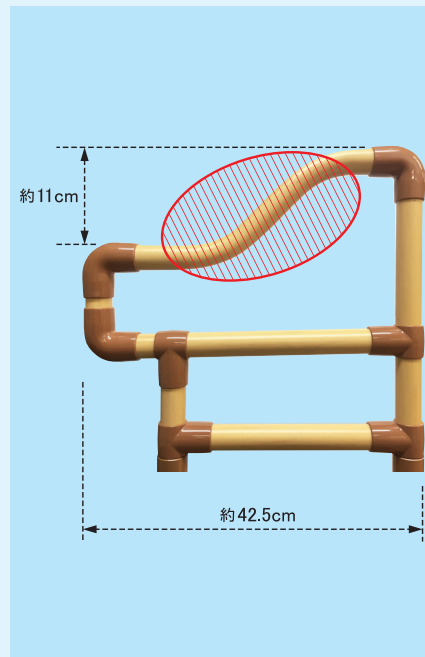

手首を立てて握れるため、関節への負担が軽減されます。



■対応機種：波型・狭所用波型





TAISコード一覧

【楽起(らっきい)シリーズ TAISコード一覧】 ※楽起とオプション品のセット販売はいたしておりません。それぞれお求めいただき組み合わせてお使いください。

1 楽起(らっきい)介助バー型				2 楽起(らっきい)介助バー型 楽どめ付				3 楽起(らっきい)介助バー型 楽どめ壁面用付				4 楽起(らっきい)縦型			
															
型番	YM-101L-ID			型番	YM-101L-ID 楽どめ付			型番	YM-101L-ID 楽どめ壁面用付			型番	YM-102L-ID		
TAIS	01339-000005	定価	¥56,000	TAIS	01339-000008	定価	¥65,500	TAIS	01339-000016	定価	¥66,500	TAIS	01339-000006	定価	¥48,000

5 楽起(らっきい)縦型 楽どめ付				6 楽起(らっきい)縦型 楽どめ壁面用付				7 楽起(らっきい)縦型				8 楽起(らっきい)縦型 楽どめ付			
															
型番	YM-102L-ID 楽どめ付			型番	YM-102L-ID 楽どめ壁面用付			型番	YM-103L-ID			型番	YM-103L-ID 楽どめ付		
TAIS	01339-000009	定価	¥57,500	TAIS	01339-000017	定価	¥58,500	TAIS	01339-000007	定価	¥48,000	TAIS	01339-000010	定価	¥57,500























9 楽起(らっきい)縦型 楽どめ壁面用付				10 楽起(らっきい)ワイド 介助バー型				11 楽起(らっきい)ワイド 介助バー型 楽どめ付				12 楽起(らっきい)ワイド 介助バー型 楽どめ壁面用付			
															
型番	YM-103L-ID 楽どめ壁面用付			型番	YM-108L-ID			型番	YM-108L-ID 楽どめ付			型番	YM-108L-ID 楽どめ壁面用付		
TAIS	01339-000018	定価	¥58,500	TAIS	01339-000011	定価	¥75,000	TAIS	01339-000012	定価	¥84,500	TAIS	01339-000019	定価	¥85,500

13 楽起(らっきい)ワイド 縦型				14 楽起(らっきい)ワイド 縦型 楽どめ付				15 楽起(らっきい)ワイド 縦型 楽どめ壁面用付				16 楽起(らっきい)波型			
															
型番	YM-109L-ID			型番	YM-109L-ID 楽どめ付			型番	YM-109L-ID 楽どめ壁面用付			型番	YM-125L-ID		
TAIS	01339-000013	定価	¥66,000	TAIS	01339-000014	定価	¥75,500	TAIS	01339-000015	定価	¥76,500	TAIS	01339-000029	定価	¥52,000

17 楽起(らっきい)波型 楽どめ壁面用付				18 楽起(らっきい)波型 ウェイト5kg付				19 楽起(らっきい)波型 ウェイト5kg 2個付				20 楽起(らっきい)狭所用 波型			
															
型番	YM-125L-IDR			型番	YM-125L-IDW			型番	YM-125L-IDWW			型番	YM-118L-ID		
TAIS	01339-000030	定価	¥62,500	TAIS	01339-000031	定価	¥62,000	TAIS	01339-000032	定価	¥72,000	TAIS	01339-000020	定価	¥48,000















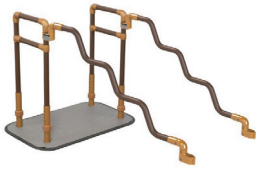





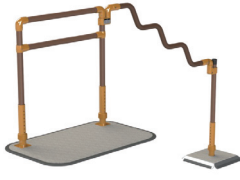

21 楽起(らっきい)狭所用 波型 楽どめ壁面用付				22 楽起(らっきい)狭所用 波型 ウェイト5kg付				23 楽起(らっきい)狭所用 波型 楽どめ壁面用付・ウェイト5kg付				24 楽起(らっきい)狭所用 波型 ウェイト5kg 2個付			
															
型番	YM-118L-IDR			型番	YM-118L-IDW			型番	YM-118L-IDRW			型番	YM-118L-IDWW		
TAIS	01339-000023	定価	¥58,500	TAIS	01339-000024	定価	¥58,000	TAIS	01339-000025	定価	¥68,500	TAIS	01339-000033	定価	¥68,000

【楽起(らっきい)シリーズ TAISコード一覧】 ※楽起とオプション品のセット販売はいたしておりません。それぞれお求めいただき組み合わせてお使いください。

25 楽起(らっきい)用 楽どめ				26 楽起(らっきい)用 楽どめ壁面用				27 楽起(らっきい)用 ウェイト5kg				28 楽起(らっきい)連結バー 600			
															
型番	YM-104C-AL			型番	YM-110C-AL			型番	YM-120R-FC			型番	YM-130R-ST		
TAIS	01339-000028	定価	¥9,500	TAIS	01339-000021	定価	¥10,500	TAIS	01339-000022	定価	¥10,000	TAIS	01339-000038	定価	¥19,000
29 楽起(らっきい)連結バー 900				30 楽起(らっきい)連結バー 1200				31 楽起(らっきい)連結バー ウェーブS				32 楽起(らっきい)連結バー ウェーブ			
															
型番	YM-131R-ST			型番	YM-132R-ST			型番	YM-142R-ST			型番	YM-133R-ST		
TAIS	01339-000039	定価	¥20,000	TAIS	01339-000040	定価	¥21,000	TAIS	01339-000124	定価	¥26,000	TAIS	01339-000041	定価	¥28,000
33 楽起(らっきい)リンク シングル				34 楽起(らっきい)リンク ダブル				35 楽起(らっきい)リンク ロング				36 楽起(らっきい)リンク スリム			
															
型番	YM-126L-ST			型番	YM-127L-ST			型番	YM-128L-ST			型番	YM-129L-ST		
TAIS	01339-000034	定価	¥100,000	TAIS	01339-000035	定価	¥130,000	TAIS	01339-000036	定価	¥105,000	TAIS	01339-000037	定価	¥70,000
37 楽起(らっきい)リンク ショート				38 楽起(らっきい)リンク ショートダブル											
															
型番	YM-144L-ST			型番	YM-148L-ST										
TAIS	01339-000119	定価	¥90,000	TAIS	01339-000143	定価	¥120,000								
39 シングル+連結バー600				40 シングル+連結バー900				41 シングル+連結バー1200				42 シングル+連結バーウェーブS			
															
型番	YM-126L-ST+B6			型番	YM-126L-ST+B9			型番	YM-126L-ST+B12			型番	YM-126L-ST+BWS		
TAIS	01339-000042	定価	¥119,000	TAIS	01339-000043	定価	¥120,000	TAIS	01339-000044	定価	¥121,000	TAIS	01339-000125	定価	¥126,000
43 シングル+連結バーウェーブ				44 シングル+スリム+連結バー600セット				45 シングル+スリム+連結バー900セット				46 シングル+スリム+連結バー1200セット			
															
型番	YM-126L-ST+BW			型番	YM-126L-ST+SL+B6			型番	YM-126L-ST+SL+B9			型番	YM-126L-ST+SL+B12		
TAIS	01339-000045	定価	¥128,000	TAIS	01339-000046	定価	¥189,000	TAIS	01339-000047	定価	¥190,000	TAIS	01339-000048	定価	¥191,000

TAISコード一覧

【楽起(らっきい)シリーズ TAISコード一覧】 ※楽起とオプション品のセット販売はいたしておりません。それぞれお求めいただき組み合わせてお使いください。















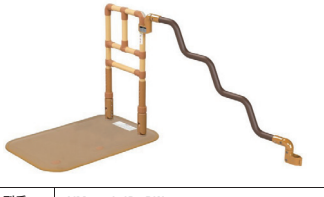



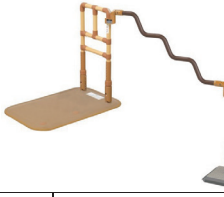



47	シングル+スリム+連結パーウェアップSセット	48	シングル+スリム+連結パーウェアップセット	49	ダブル+連結パー600 (2本セット)	50	ダブル+連結パー900 (2本セット)
							
型番	YM-126L-ST+SL+BWS	型番	YM-126L-ST+SL+BW	型番	YM-127L-ST+B6D	型番	YM-127L-ST+B9D
TAIS	01339-000126	TAIS	01339-000049	TAIS	01339-000050	TAIS	01339-000051
定価	¥196,000	定価	¥198,000	定価	¥168,000	定価	¥170,000
51	ダブル+連結パー1200 (2本セット)	52	ダブル+連結パーウェアップS (2本セット)	53	ダブル+連結パーウェアップ (2本セット)	54	ロング+連結パー600
							
型番	YM-127L-ST+B12D	型番	YM-127L-ST+BWDS	型番	YM-127L-ST+BWD	型番	YM-128L-ST+B6
TAIS	01339-000052	TAIS	01339-000127	TAIS	01339-000053	TAIS	01339-000054
定価	¥172,000	定価	¥182,000	定価	¥186,000	定価	¥124,000
55	ロング+連結パー900	56	ロング+連結パー1200	57	ロング+連結パーウェアップS	58	ロング+連結パーウェアップ
							
型番	YM-128L-ST+B9	型番	YM-128L-ST+B12	型番	YM-128L-ST+BWS	型番	YM-128L-ST+BW
TAIS	01339-000055	TAIS	01339-000056	TAIS	01339-000128	TAIS	01339-000057
定価	¥125,000	定価	¥126,000	定価	¥131,000	定価	¥133,000
59	ロング+スリム+連結パー600セット	60	ロング+スリム+連結パー900セット	61	ロング+スリム+連結パー1200セット	62	ロング+スリム+連結パーウェアップSセット
							
型番	YM-128L-ST+SL+B6	型番	YM-128L-ST+SL+B9	型番	YM-128L-ST+SL+B12	型番	YM-128L-ST+SL+BWS
TAIS	01339-000058	TAIS	01339-000059	TAIS	01339-000060	TAIS	01339-000129
定価	¥194,000	定価	¥195,000	定価	¥196,000	定価	¥201,000
63	ロング+スリム+連結パーウェアップSセット	64	ショート+連結パー600	65	ショート+連結パー900	66	ショート+連結パー1200
							
型番	YM-128L-ST+SL+BW	型番	YM-144L-ST+B6	型番	YM-144L-ST+B9	型番	YM-144L-ST+B12
TAIS	01339-000061	TAIS	01339-000120	TAIS	01339-000121	TAIS	01339-000122
定価	¥203,000	定価	¥109,000	定価	¥110,000	定価	¥111,000
67	ショート+連結パーウェアップS	68	ショート+連結パーウェアップ	69	ショートダブル+連結パー600 (2本セット)	70	ショートダブル+連結パー900 (2本セット)
							
型番	YM-144L-ST-BWS	型番	YM-144L-ST+BW	型番	YM-148L-ST+B6D	型番	YM-148L-ST+B9D
TAIS	01339-000142	TAIS	01339-000123	TAIS	01339-000144	TAIS	01339-000145
定価	¥116,000	定価	¥118,000	定価	¥158,000	定価	¥160,000

【楽起(らっきい)シリーズ TAISコード一覧】 ※楽起とオプション品のセット販売はいたしておりません。それぞれお求めいただき組み合わせてお使いください。



















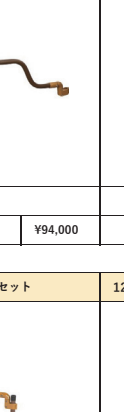

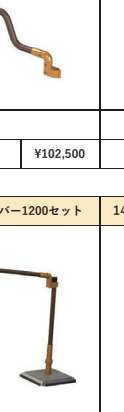

71	ショートダブル+連結バー-1200 (2本セット)	72	ショートダブル+連結バーウェーブS (2本セット)	73	ショートダブル+連結バーウェーブ (2本セット)	74	横型+連結バー-600
型番	YM-148L-ST+B12D	型番	YM-148L-ST+BWS	型番	YM-148L-ST+BWD	型番	YM-102L-ID+B6
TAIS	01339-000146	定価	¥162,000	TAIS	01339-000147	定価	¥172,000
TAIS	01339-000148	定価	¥176,000	TAIS	01339-000062	定価	¥67,000
75	横型+連結バー-900	76	横型+連結バー-1200	77	横型+連結バーウェーブS	78	横型+連結バーウェーブ
型番	YM-102L-ID+B9	型番	YM-102L-ID+B12	型番	YM-102L-ID+BWS	型番	YM-102L-ID+BW
TAIS	01339-000063	定価	¥68,000	TAIS	01339-000130	定価	¥74,000
TAIS	01339-000064	定価	¥69,000	TAIS	01339-000065	定価	¥76,000
79	横型+スリム+連結バー-600セット	80	横型+スリム+連結バー-900セット	81	横型+スリム+連結バー-1200セット	82	横型+スリム+連結バーウェーブSセット
型番	YM-102L-ID+SL+B6	型番	YM-102L-ID+SL+B9	型番	YM-102L-ID+SL+B12	型番	YM-102L-ID+SL+BWS
TAIS	01339-000066	定価	¥137,000	TAIS	01339-000067	定価	¥138,000
TAIS	01339-000068	定価	¥139,000	TAIS	01339-000131	定価	¥144,000
83	横型+スリム+連結バーウェーブSセット	84	横型+楽ども+連結バー-600	85	横型+楽ども+連結バー-900	86	横型+楽ども+連結バー-1200
型番	YM-102L-ID+SL+BW	型番	YM-102L-ID+RD+B6	型番	YM-102L-ID+RD+B9	型番	YM-102L-ID+RD+B12
TAIS	01339-000069	定価	¥146,000	TAIS	01339-000070	定価	¥76,500
TAIS	01339-000071	定価	¥77,500	TAIS	01339-000072	定価	¥78,500
87	横型+楽ども+壁面用+連結バー-600	88	横型+楽ども+壁面用+連結バー-900	89	横型+楽ども+壁面用+連結バー-1200	90	横型+楽ども+壁面用+連結バーウェーブS
型番	YM-102L-ID+RH+B6	型番	YM-102L-ID+RH+B9	型番	YM-102L-ID+RH+B12	型番	YM-102L-ID+RH+BWS
TAIS	01339-000073	定価	¥77,500	TAIS	01339-000074	定価	¥78,500
TAIS	01339-000075	定価	¥79,500	TAIS	01339-000132	定価	¥84,500
91	横型+楽ども+壁面用+連結バーウェーブ	92	横型+楽ども+壁面用+スリム+連結バー-600セット	93	横型+楽ども+壁面用+スリム+連結バー-900セット	94	横型+楽ども+壁面用+スリム+連結バー-1200セット
型番	YM-102L-ID+RH+BW	型番	YM-102L-ID+RH+SL+B6	型番	YM-102L-ID+RH+SL+B9	型番	YM-102L-ID+RH+SL+B12
TAIS	01339-000076	定価	¥86,500	TAIS	01339-000077	定価	¥147,500
TAIS	01339-000078	定価	¥148,500	TAIS	01339-000079	定価	¥149,500

TAISコード一覧

【楽起(らっきい)シリーズ TAISコード一覧】 ※楽起とオプション品のセット販売はいたしておりません。それぞれお求めいただき組み合わせてお使いください。

95 横型+楽どめ壁面用+スリム+連結パーウェーブSセット				96 横型+楽どめ壁面用+スリム+連結パーウェーブセット				97 縦型+連結バー600				98 縦型+連結バー900			
															
型番		YM-102L-ID+RH+SL+BWS		型番		YM-102L-ID+RH+SL+BW		型番		YM-103L-ID+B6		型番		YM-103L-ID+B9	
TAIS		01339-000133		TAIS		01339-000080		TAIS		01339-000081		TAIS		01339-000082	
定価		¥154,500		定価		¥156,500		定価		¥67,000		定価		¥68,000	
99 縦型+連結バー1200				100 縦型+連結パーウェーブS				101 縦型+連結パーウェーブ				102 縦型+スリム+連結バー600セット			
															
型番		YM-103L-ID+B12		型番		YM-103L-ID+BWS		型番		YM-103L-ID+BW		型番		YM-103L-ID+SL+B6	
TAIS		01339-000083		TAIS		01339-000134		TAIS		01339-000084		TAIS		01339-000085	
定価		¥69,000		定価		¥74,000		定価		¥76,000		定価		¥137,000	
103 縦型+スリム+連結バー900セット				104 縦型+スリム+連結バー1200セット				105 縦型+スリム+連結パーウェーブSセット				106 縦型+スリム+連結パーウェーブセット			
															
型番		YM-103L-ID+SL+B9		型番		YM-103L-ID+SL+B12		型番		YM-103L-ID+SL+BWS		型番		YM-103L-ID+SL+BW	
TAIS		01339-000086		TAIS		01339-000087		TAIS		01339-000135		TAIS		01339-000088	
定価		¥138,000		定価		¥139,000		定価		¥144,000		定価		¥146,000	
107 縦型+楽どめ+連結バー600				108 縦型+楽どめ+連結バー900				109 縦型+楽どめ+連結バー1200				110 縦型+楽どめ壁面用+連結バー600			
															
型番		YM-103L-ID+RD+B6		型番		YM-103L-ID+RD+B9		型番		YM-103L-ID+RD+B12		型番		YM-103L-ID+RH+B6	
TAIS		01339-000089		TAIS		01339-000090		TAIS		01339-000091		TAIS		01339-000092	
定価		¥76,500		定価		¥77,500		定価		¥78,500		定価		¥77,500	
111 縦型+楽どめ壁面用+連結バー900				112 縦型+楽どめ壁面用+連結バー1200				113 縦型+楽どめ壁面用+連結パーウェーブS				114 縦型+楽どめ壁面用+連結パーウェーブ			
															
型番		YM-103L-ID+RH+B9		型番		YM-103L-ID+RH+B12		型番		YM-103L-ID+RH+BWS		型番		YM-103L-ID+RH+BW	
TAIS		01339-000093		TAIS		01339-000094		TAIS		01339-000136		TAIS		01339-000095	
定価		¥78,500		定価		¥79,500		定価		¥84,500		定価		¥86,500	
115 縦型+楽どめ壁面用+スリム+連結バー600セット				116 縦型+楽どめ壁面用+スリム+連結バー900セット				117 縦型+楽どめ壁面用+スリム+連結バー1200セット				118 縦型+楽どめ壁面用+スリム+連結パーウェーブSセット			
															
型番		YM-103L-ID+RH+SL+B6		型番		YM-103L-ID+RH+SL+B9		型番		YM-103L-ID+RH+SL+B12		型番		YM-103L-ID+RH+SL+BWS	
TAIS		01339-000096		TAIS		01339-000097		TAIS		01339-000098		TAIS		01339-000137	
定価		¥147,500		定価		¥148,500		定価		¥149,500		定価		¥154,500	

【楽起(らっきい)シリーズ TAISコード一覧】 ※楽起とオプション品のセット販売はいたしておりません。それぞれお求めいただき組み合わせてお使いください。

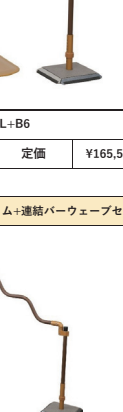
119	縦型+楽どめ壁面用+スリム+連結パーウェアセット	120	ワイド縦型+連結バー-600	121	ワイド縦型+連結バー-900	122	ワイド縦型+連結バー-1200
							
型番	YM-103L-ID+RH+SL+BW	型番	YM-109L-ID+B6	型番	YM-109L-ID+B9	型番	YM-109L-ID+B12
TAIS	01339-000099	定価	¥156,500	TAIS	01339-000100	定価	¥85,000
TAIS	01339-000101	定価	¥86,000	TAIS	01339-000102	定価	¥87,000
123	ワイド縦型+連結パーウェアS	124	ワイド縦型+連結パーウェア	125	ワイド縦型+スリム+連結バー-600セット	126	ワイド縦型+スリム+連結バー-900セット
							
型番	YM-109L-ID+BWS	型番	YM-109L-ID+BW	型番	YM-109L-ID+SL+B6	型番	YM-109L-ID+SL+B9
TAIS	01339-000138	定価	¥92,000	TAIS	01339-000103	定価	¥94,000
TAIS	01339-000104	定価	¥155,000	TAIS	01339-000105	定価	¥156,000
127	ワイド縦型+スリム+連結バー-1200セット	128	ワイド縦型+スリム+連結パーウェアSセット	129	ワイド縦型+スリム+連結パーウェアセット	130	ワイド縦型+楽どめ+連結バー-600
							
型番	YM-109L-ID+SL+B12	型番	YM-109L-ID+SL+BWS	型番	YM-109L-ID+SL+BW	型番	YM-109L-ID+RD+B6
TAIS	01339-000106	定価	¥157,000	TAIS	01339-000139	定価	¥162,000
TAIS	01339-000107	定価	¥164,000	TAIS	01339-000108	定価	¥94,500
131	ワイド縦型+楽どめ+連結バー-900	132	ワイド縦型+楽どめ+連結バー-1200	133	ワイド縦型+楽どめ壁面用+連結バー-600	134	ワイド縦型+楽どめ壁面用+連結バー-900
							
型番	YM-109L-ID+RD+B9	型番	YM-109L-ID+RD+B12	型番	YM-109L-ID+RH+B6	型番	YM-109L-ID+RH+B9
TAIS	01339-000109	定価	¥95,500	TAIS	01339-000110	定価	¥96,500
TAIS	01339-000111	定価	¥95,500	TAIS	01339-000112	定価	¥96,500
135	ワイド縦型+楽どめ壁面用+連結バー-1200	136	ワイド縦型+楽どめ壁面用+連結パーウェアS	137	ワイド縦型+楽どめ壁面用+連結パーウェア	138	ワイド縦型+楽どめ壁面用+スリム+連結バー-600セット
							
型番	YM-109L-ID+RH+B12	型番	YM-109L-ID+RH+BWS	型番	YM-109L-ID+RH+BW	型番	YM-109L-ID+RH+SL+B6
TAIS	01339-000113	定価	¥97,500	TAIS	01339-000140	定価	¥102,500
TAIS	01339-000114	定価	¥104,500	TAIS	01339-000115	定価	¥165,500
139	ワイド縦型+楽どめ壁面用+スリム+連結バー-900セット	140	ワイド縦型+楽どめ壁面用+スリム+連結バー-1200セット	141	ワイド縦型+楽どめ壁面用+スリム+連結パーウェアSセット	142	ワイド縦型+楽どめ壁面用+スリム+連結パーウェアセット
							
型番	YM-109L-ID+RH+SL+B9	型番	YM-109L-ID+RH+SL+B12	型番	YM-109L-ID+RH+SL+BWS	型番	YM-109L-ID+RH+SL+BW
TAIS	01339-000116	定価	¥166,500	TAIS	01339-000117	定価	¥167,500
TAIS	01339-000141	定価	¥172,500	TAIS	01339-000118	定価	¥174,500

CONDOR 山崎産業株式会社

Trust of the Quality

www.yamazaki-sangyo.co.jp
(TAIS 企業コード No.01339)

第五営業本部

〒136-0075 東京都江東区新砂 1-13-5 山崎産業東京総合センタービル 4F

TEL (03) 5677-3430 FAX (03) 5677-3434

メールアドレス info5@yamazaki-sangyo.co.jp

※ご紹介し商品印刷の為、お手もとに届く商品とは
多少色味が異なる場合があります。

※商品仕様は改良の為、予告なく変更することがあります。
(内容は2022年8月現在のものです。)



ホームページ

公益社団法人 関西経済連合会 会員

ISO14001 認証取得

本社・製品開発本部・生産本部
栃木工場・伊丹工場・岡山工場

ISO9001 認証取得

栃木工場・伊丹工場・岡山工場



QAIC/JP/0083, QAIC/JP/0084

●お問い合わせは